



# KANTLET - Græskanter

Beskrivelse --- Billeder --- Målskitse --- Montering

## Beskrivelse

KantLet græskant giver dig en klar adskillelse mellem græs, jord, flis, bark, granitskærver og meget andet. Er der græs på den ene side af græskanten bliver det på den ene side - og flis/bark/granitskærver/jord bliver på den anden side.

- Du undgår græstotter mellem græs og flis/bark/granitskærver/jord.
- Græskanten er lavet så plæneklipperen kan køre på kanten af græskanten.
- Du har ikke brug for hverken græstrimmer eller gift.
- Du undgår rodskud fra græs, da græskanten går 10 cm ned i jorden.
- Du sparer tid, det ser pænt ud og dropper du gift er det godt for miljøet.
- Og så er det let at montere. Glem alt om at støbe belægningssten ned i tørbeton. Brug et par timer på at lægge græskanterne ud - og glæd dig hver dag.
- Let at tage op og montere et andet sted - nogle gange vil man jo gerne "møblere" om i haven.
- KantLet kan kun købes her på hjemmesiden eller evt. afhentes på lageret i Næstved efter aftale.

## Modeller

Græskanterne kan bruges både som lige og fleksibel. Der er to modeller - med bagkant eller uden bagkant. Modellen med bagkant giver ekstra sikkerhed for at holde græs adskilt fra jord, flis, bark eller granitskærver.

## Et sæt

Hver græskant er 50 cm lange og leveres i poser med 6 stk.(3 meter), 2 hjørnestykker samt 14 spyd til sikker fastgørelse i underlaget.

## Materialet

Græskanten er lavet af miljøvenlig polypropylen og HOLDBARHEDEN ER I TOP. KantLet Græskant har været markedsført i 10 år bl.a. i Sverige, hvor det efter 10 år i ned til - 40 gr ikke har taget skade.

## Mål

KantLet med bagkant: Det lodrette stykke over jorden er 3 cm højt.

Begge typer KantLet: Det vandrette stykke, som plæneklipperen kører på, er 4,5 cm bredt

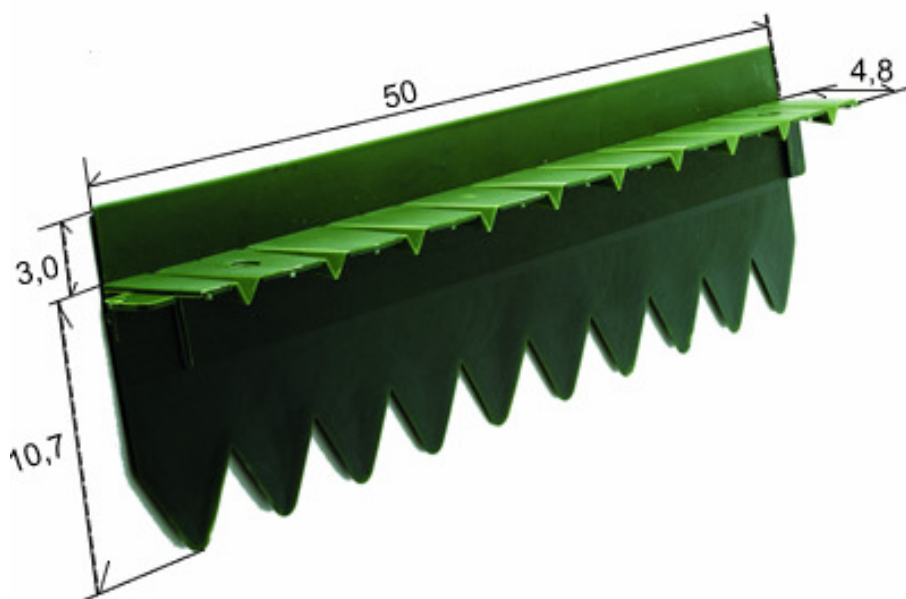

### Vil du lave cirkler

Diameter(cm)	Antal á 50 cm
64	4
80	5
95	6
111	7
127	8
143	9
159	10
175	11
191	12
207	13
223	14
239	15
254	16
271	17
287	18
303	19
318	20
334	21
350	22



Plæneklipperen kører på kanten



Perfekt til træringe



Langs hækken



Let at slå græs



Svungne former



Kreativt



Der er to hjørnestykker i hvert sæt

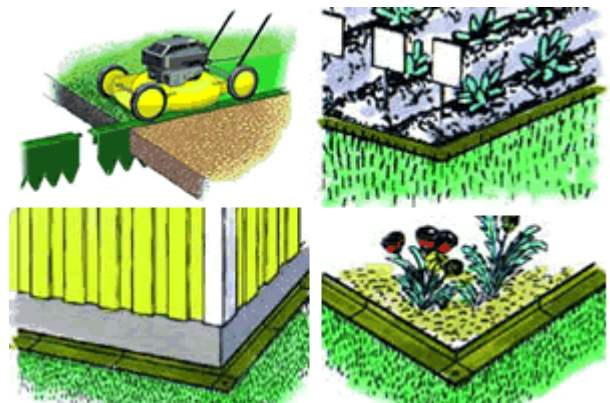

## Montering (vedlagt i alle sæt)

### Brugsanvisning

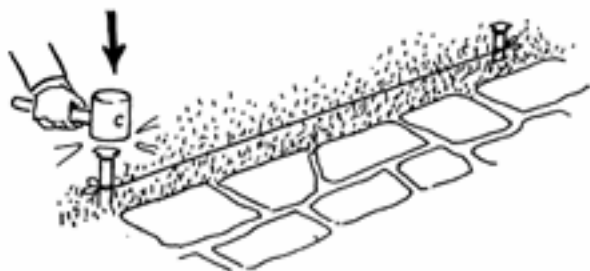

1 Afmærk en ret linie.

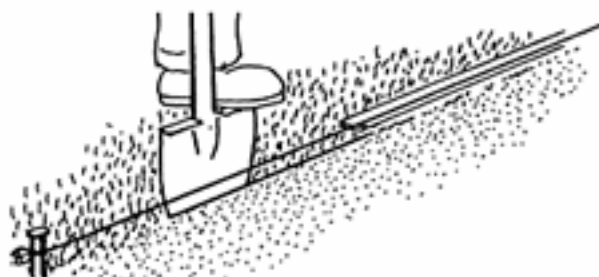

2 Er det nødvendigt, brug da en spade til at give plads til kanten.

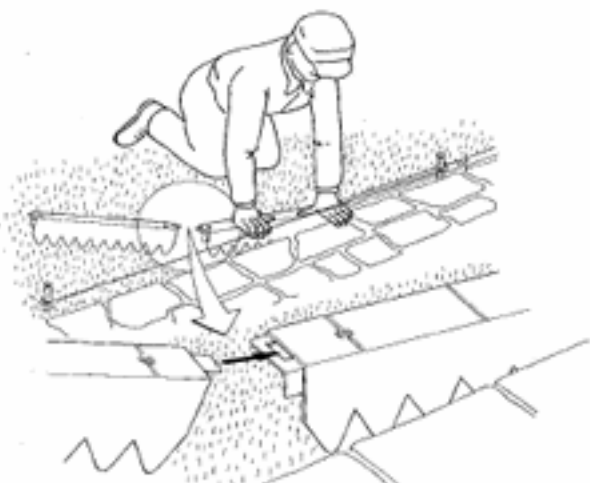

3 Sammenføj enderne og pres ned.

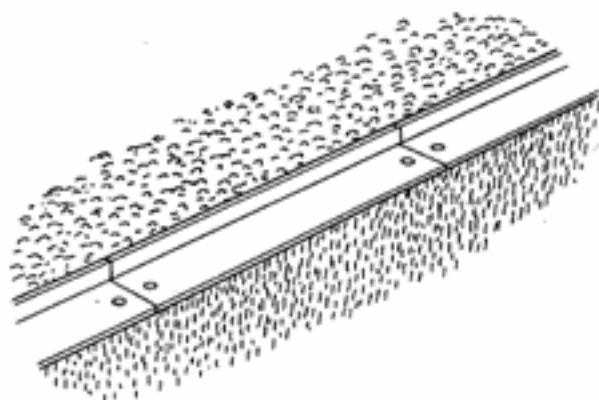

4 Fastgør med vedlagte spyd.

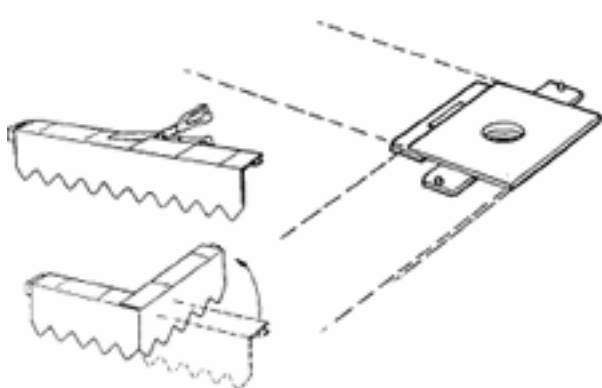

5 Brug hjørnestykkerne til de ydre hjørner.

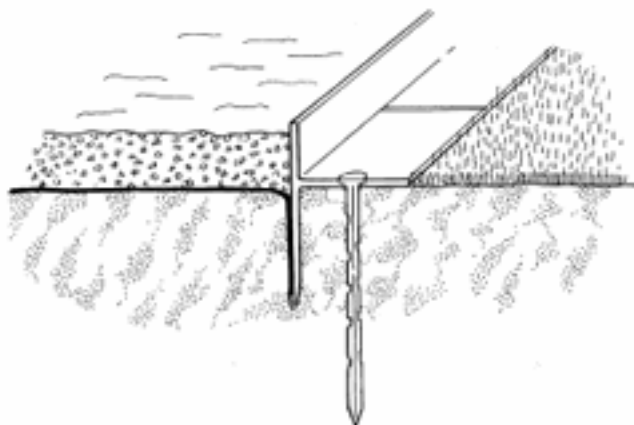

6 Ved niveauforskel, brug modellen med bagkant.

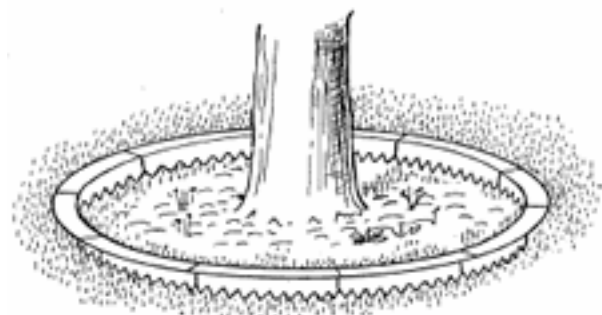

7 Rundt om træer, buske og lignende, saml da ringen og marker med mel.



8 Pres spaden ned langs markeringen og pres ringen ned.